

檔 號：

保存年限：

嘉義市私立興華高級中學 函

機關地址：60072嘉義市東區林森東路239號

聯絡人：林絮涵

聯絡電話：05-2764317轉102

傳真電話：05-2745518

Email：sh672@mail.hhsh.cy.edu.tw

受文者：國立中興大學

發文日期：中華民國113年3月22日

發文字號：興中實字第1130002068號

速別：普通件

密等及解密條件或保密期限：

附件：(ATTCH1 393506800u_1130002068ax_1.pdf、ATTCH2 393506800u_1130002068-2.pdf、ATTCH3 393506800u_1130002068-3.pdf)

主旨：本校與日本AB飯店集團合作規劃辦理「人才招募說明會」與「實習夥伴募集說明會」，惠請各校（日文系、餐旅休閒系所、對本案有興趣系所）參加，請查照。

說明：

- 一、活動日期：113年5月11日（星期六）。
- 二、活動時間：9:00-17:00。
- 三、活動地點：本校多功能教室。
- 四、活動對象：(一)大四應屆畢業生或貴校畢業校友。(二)海外實習機構合作有意願之系所主任、師長、學生。
- 五、活動內容：詳如附件資料及海報。
- 六、活動報名：掃描QRCode或利用Google表單報名。(一)招募面試<https://forms.gle/goUgn6vrzBpN8ohB6>(二)實習產學<https://forms.gle/XhMCBoFfY4PE2Fie6>
- 七、若有相關問題，請電洽本校實習處林絮涵主任。電話：05-2764317-157；專線:05-2718999
- 八、如有意願參加之院校及師生，請於113年5月03日前利用Google表單完成報名。

正本：公私立大專校院

副本：本校實習處

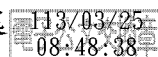

國立中興大學



1130006076 113/03/25

校長 郭彥麟

裝

訂





ABアコモ 株式会社簡介

嘉義市興華高級中學

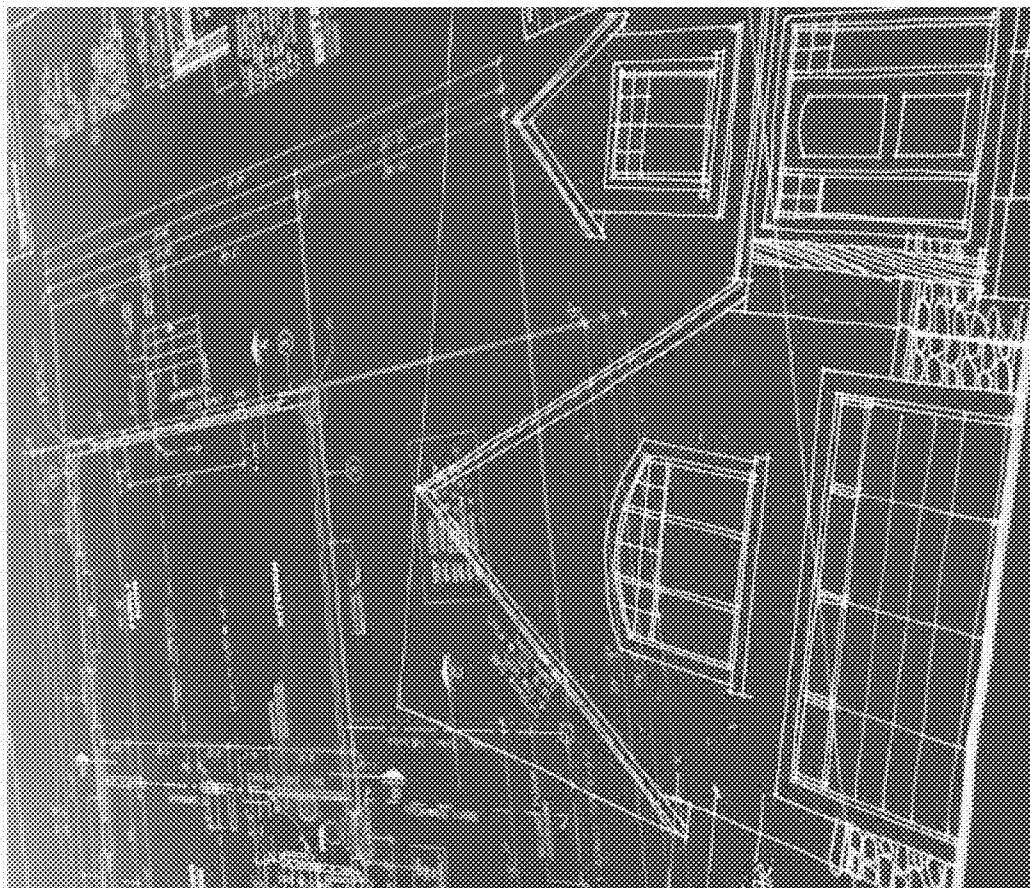



当社は、宿泊事業の新たな可能性を追求していくことを目指して、平成25年に創業いたしました。ホテル運営や開発、不動産開発やブロードの出身者が、その豊富なノウハウに基づいて、これまでに無い、快適で効率の良い宿泊の在り方を提案し続けてまいりました。

それは様々な形となり結果しております。復興支援を目指した東北地方のローコスト型ホテルは、その使命を着実に果たしてきております。都市部では、需要が高まりつつあるインバウンドをターゲットとしたホステルを、オフィスピルのリノベーションにより実現しました。また趣向を変えて、国内ファミリー層をターゲットにした、ゆったりとリッチな時間を過ごせつつ、リーズナブルな価格で宿泊できる宿泊特化のホテルも運営いたしております。

当社は運営施設を、開発段階からフォロワーしていきます。私たちの目指す「快適さ」「新しさ」が、これから迎えられるたくさんのお客様の笑顔や安らぎに結びつくように、施設の隅々にまで私たちの知恵を行き届かせます。

また、当社がもつひとつ大切にしてきたことは、宿泊施設の運営を通して、地域社会への貢献を果たすことです。当社の事業が、地域経済や雇用にいささかなりとも貢献すること、そして未知なる旅行者の方たちが、その土地を深く知りその土地の人と深く通じ合える時間が過ごせた時に、私たちの社会的使命のひとつが、果たせるのだと信じています。

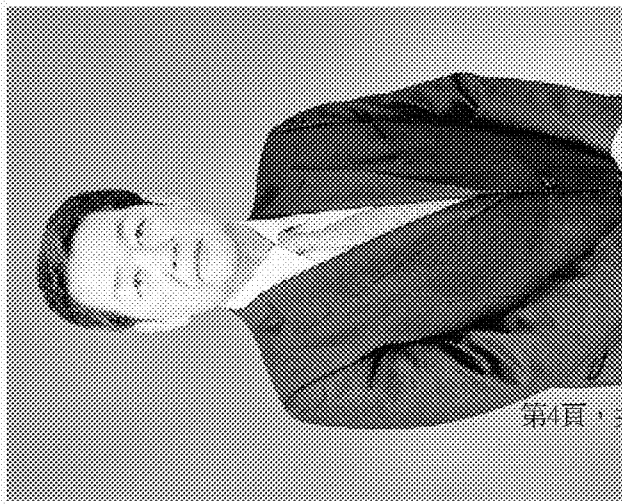

代表取締役社長 阿部 裕二

ABアールエム株式会社
代表取締役社長 阿部 裕二

本公司創業於2013年，以追求住宿事業之全新可能性為目標。基於出身分店開發之營運、房地產開發及信託之背景擁有豐富的知識及經驗能夠敏銳的捕捉公司的需求不斷提出至今為止從未有過的舒適高效的住宿方式。

一直以來最珍視的就是透過住宿設施的營運為地區社會做貢獻。我相信，我們的事業將為地區經濟和就業做出一定的貢獻，且，當未知地旅客們能深入當地與當地的人們深入交流，我們才能實現另一個重要的社會使命。





本店所在地

東京都千代田区神田神保町三丁目10番2号

電話番号

03-6261-2295

設立年月日

2013年5月28日

代表者

阿部 裕二

資本金

50,000,000円

従業員数

654名 (2023年7月1日現在、子会社への出向者含む)

決算期

3月31日

株主構成

阿部 裕二	5,100株 (65.67%)
大箱リビング株式会社	1,164株 (14.99%)
株式会社サンケイビル	718株 (9.25%)
いちご株式会社	501株 (6.45%)
株式会社ビーロット	283株 (3.64%)

主要事業内容

サービスマーケット、ホテルの運営
 それらの企画、設計、開発、賃貸、コンサルティング等
 それらに関するFF&E (器具・什器・備品)、インテリア事業
 それらに関する食堂、レストラン、給食等の事業
 それらに関する温泉等の関連事業
 それらに関する不動産売買や賃貸等の事業
 それらに関するリースやファイナンスの事業

主要取引金融機関

大東京信用組合 (銀座支店)
 徳島大正銀行 (東京支店)
 日本政策金融公庫 (東京支店)
 商工組合中央金庫 (本店営業部)
 三井住友銀行 (神保町支店)
 城南信用金庫 (九段支店)
 リソナ銀行 (渋谷支店)

役員等

阿部 裕二 代表取締役社長
 岡 貴治 専務取締役 企画営業・開発本部長
 本谷 吉生 専務取締役 管理本部長
 伊 章淳 常務取締役 運営事業本部長
 阿部 吉文 常務取締役 新規事業本部長
 堀 楓太郎 取締役 (大和ハウス工業株 顧問)
 内山 庄一 取締役 (株式会社サンケイビル 執行役員事業本部統括部長)
 中村 好徳 常勤監査役
 高橋 匡雄 監査役 (アースプランニング株代表取締役)
 一級建築士事務所 (東京都知事登録 第58937号)
 宅地建物取引業者 (東京都知事(2) 第101704号)

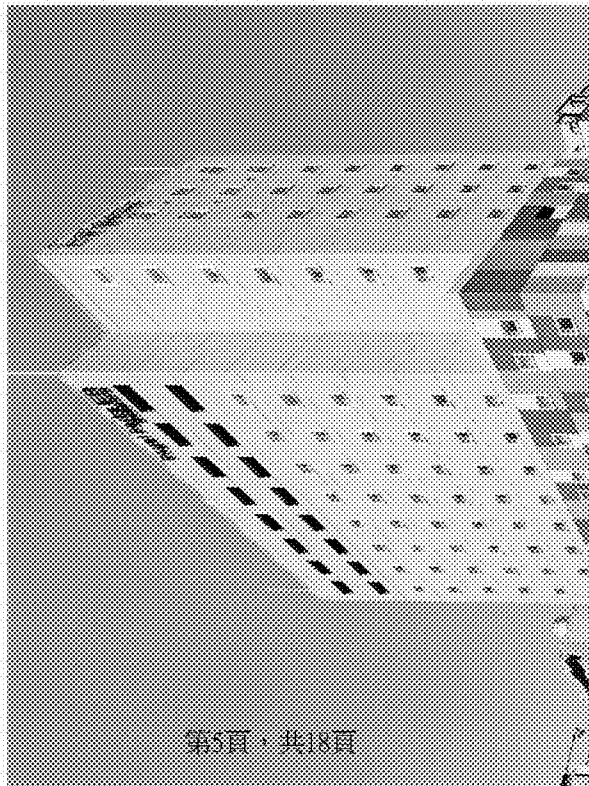

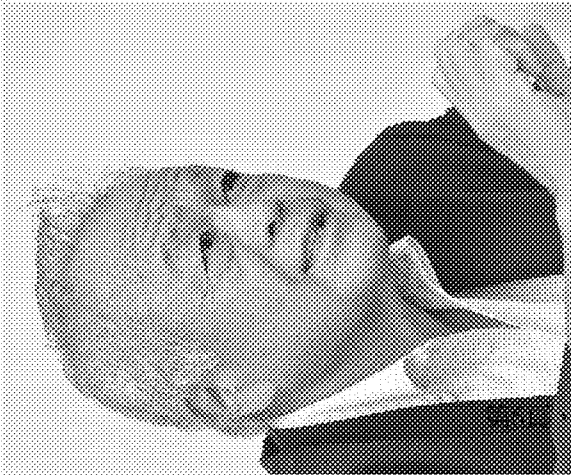

先生アオモ雄
代表取締役 阿部 重文 氏



クロス ホテルズ&リゾーツ (by FCTG)
代表取締役社長 ハラ・タカフミ 氏

双方のポテンシャルを最大限に生かす 日本での存在を強固なものにするFC展開 (crosshotelsandresorts.com)

Flight Centre Travel Group

Who we are

Flight Centre Travel Group (FCTG) is one of the world's largest travel groups with a vast leisure and corporate travel sales network that extends throughout four major regions: Australia and New Zealand, The Americas (specifically the United States, Canada and Mexico), EMEA (the United Kingdom, South Africa, Ireland, Europe and the United Arab Emirates), and Asia (including India, China, Hong Kong, Singapore, Malaysia and Japan).

Flight Centre Travel Group

Our Global Locations

FCTG has a network that extends throughout Australia, New Zealand, USA, Canada, Mexico, Argentina, India, Mainland China, Hong Kong, Malaysia, Singapore, UK, Germany, Netherlands, Ireland, Sweden, Denmark, Norway, Finland, France, Switzerland, United Arab Emirates (UAE) and South Africa. The company's global corporate travel management network extends even further, with FCM Travel Solutions present in more than 90 countries, through strategic licensing agreements with independent local operators.





Cross Pattaya Oceanphere



★★★★★

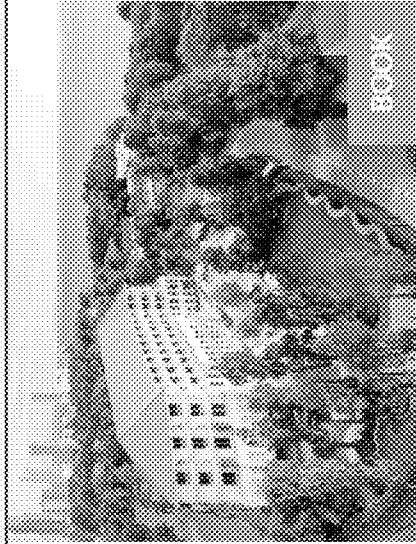

Cross Pattaya Pratamrak

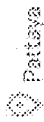

★★★★★

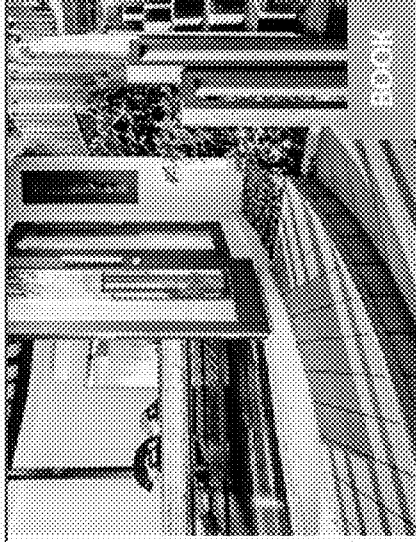

Tanadewa Resort & Spa Ubud by Cross Co...



★★★★★

マシメントラ
クト (MC方式) と
は? スリット、ホテル
運営方式 (FC・
リース等) との違い、
導入事例 | コス
トラクションマシント
の7/7 (aga-
dm.co.jp)

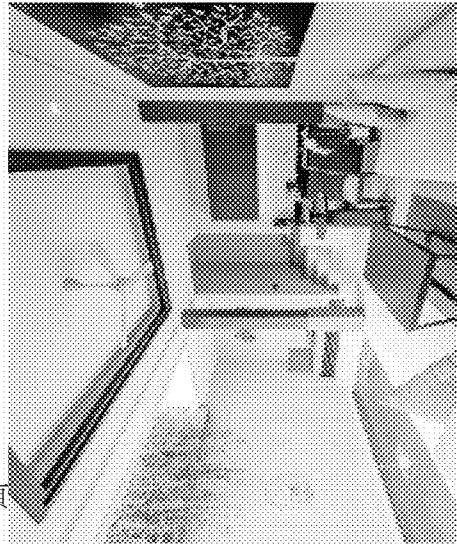

Cross
Hotels and
Resorts
([travelclick](http://travelclick.com)
k.com)





『願望実現』

思いは、必ず口にして、周りに伝えていきましょう。
思いを伝え続け、行動し続けるようにしていきましょう。

そのための原動力は「夢」。

日々、こうなりたい、ああなりたいと思いつけ、周りに思わせ続けること。

思いを積み、行動を積むこと、

そうしないと成功も幸せもありません。

『辛抱我慢』

人間が成長していくためには、辛抱と我慢が必要です。
一見、自分には越えられそうもないような困難な命題であっても、
「はい」「イエス」「喜んで」とまず引き受けてみましょう。

困難な命題でも逃げずに真正面から向き合ってみること。
するとその先には、今までに無かった世界が待っているはずです。





オペレーションコンセプト

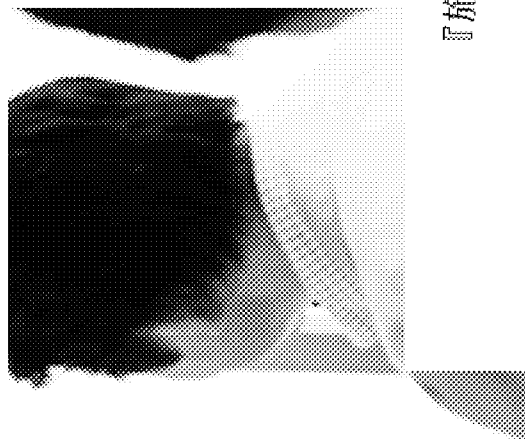

『施設に関わるすべてのステークホルダーを尊重する』

スタッフの遣り甲斐や幸福感を高めることは、自然な笑顔や真心のおもてなしを導き出します。

委託業者やテナントとの関係を良好に保つことは、施設環境を高めます。

これらは、ゲストの満足度の向上をもたらす、重要な要素です。

スタッフの意識が高まれば、ゲスト目線のおもてなしや、新しいサービスのアイデアが湧いてくるはずで

こうして施設の評判が高まれば、業績も競争力もついていくでしょう。

それは、運営物件のオーナー様や、地域社会の皆様の評価を高めていく王道です。

すべてのステークホルダーの満足度を高めることで、私たち自身が成長し、発展し続けるのです。





マネジメントコンセプト

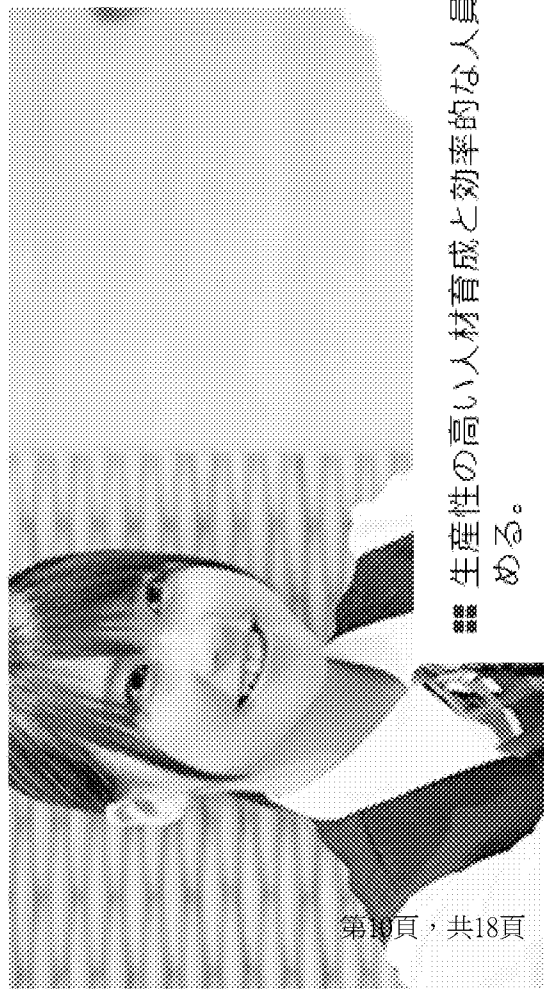

第10頁，共18頁

- *** 生産性の高い人材育成と効率的な人員配置を実現することにより、ゲストに対するサービスが最大化できるよう努める。
- *** 施設に携わるスタッフ・委託先・テナント等の全員による、一体感のある組織体制を実現する。
- *** ゲストの安らぎを最大化させるナビゲーターを果たせる従業員教育を徹底する。
- *** ゲストが気軽にスタッフに声をかけたくなくなるような環境づくりに努める。
- *** 施設の所在する地域社会との融和を図り、それがゲストの「心地よさ」へとつながる関係づくりに努める。
- *** 施設のリピーターを増やしていけるような、サービス提供と商品開発を実現する。
- *** ゲストの利便性が高まり、運営の効率化をもたらすシステムの導入と開発に努める。





スタッフ行動指針



私たちは、地域社会への貢献に努め、地域ナンバーワンの施設を目指します。

私たちは、この施設にしかない感動にトライし、サービスの向上と創出に努めます。

私たちは、サービスのプロとしての自信と誇りが高まるように、研鑽に励みます。

私たちは、ゲストが何回も来たくくなるような、安らぎのある空間づくりに努めます。

私たちは、常に収益最大化を意識し、オーナー様の評価が高まる運営に努めます。

私たちは、ゲストやオーナー、施設を支えるすべての皆様への感謝を忘れません。

私たちは、スタッフ互いに尊重し、チャレンジも困難もチームワークで突破します。





ABアコモ 株式会社-ホテル 一覧

[ABアコモ株式会社 \(ab-
accommo.com\)](http://ab-accommo.com)





2013年5月	会社設立 (東京都渋谷区)	
2013年8月	東京都千代田区三崎町へ本店移転	
2013年10月	アコモイン 気仙沼 (宮城県気仙沼市)	営業開始
2015年8月	ラ・ジェント・イン 気仙沼 (宮城県気仙沼市)	営業開始
2015年11月	IMANO TOKYO HOSTEL (東京都新宿区)	営業開始
2016年7月	ラ・ジェント・ステイ 札幌大通 (札幌市中央区)	営業開始
2016年9月	東京都千代田区神田神保町 (現住所)へ本店移転	
2016年11月	ラ・ジェント・ホテル 大阪ベイ (大阪市北花区)	営業開始
2016年12月	ラ・ジェント・ホテル 東京ベイ (千葉県浦安市)	営業開始
2017年3月	ラ・ジェント・ブラザ 函館北斗 (北海道北斗市)	営業開始
2017年9月	IMANO TOKYO GINZA HOSTEL (東京都中央区)	営業開始
2017年11月	グリッズ 東京浅草橋 (東京都台東区)	営業開始
2017年11月	IMANO KYOTO KIYOMIZU HOSTEL (京都市東山区)	営業開始
2018年4月	グリッズ 京都四条河原町 (京都市中京区)	営業開始
2018年4月	ホテル・トリフ イート 小樽運河 (北海道小樽市)	営業開始
2018年5月	グリッズ 秋葉原 (東京都千代田区)	運営開始
2018年5月	グリッズ 日本橋イースト (東京都中央区)	運営開始
2018年6月	ラ・ジェント・ホテル 沖縄北谷 (沖縄県中頭郡)	営業開始
2018年7月	ロイジェント パークス ハノイ (ベトナム)	営業開始
2018年8月	Mus Bee 東京浜松町 (東京都港区)	運営開始
2019年3月	IMANO OSAKA SHINSAIBASHI HOSTEL (大阪市西区)	営業開始
2019年8月	ラ・ジェント・ホテル 新富町 (東京都新宿区)	営業開始
2019年10月	ホテル・トリフ イート 那覇旭橋 (沖縄県那覇市)	営業開始
2019年10月	グリッズ 東京上野駅前 (東京都台東区)	営業開始
2019年12月	ラ・ジェント・ステイ 函館駅前 (北海道函館市)	営業開始

ABARU ホテル一覧

2020年4月	IMANO KYOTO KIYOMIZU HOSTEL (京都市東山区)	営業終了
2020年7月	Mus Bee 東京浜松町 (東京都港区)	運営終了
2020年8月	ザノット 札幌 (札幌市中央区)	営業開始
2020年8月	ザノット 広島 (広島市中区)	営業開始
2020年8月	ホテル・トリフ イート 柏の葉 (千葉県柏市)	営業開始
2020年8月	グリッズ 秋葉原 (東京都千代田区)	営業終了
2020年8月	グリッズ 日本橋イースト (東京都中央区)	営業終了
2020年9月	ホテル・トリフ イート 博多紙園 (福岡市博多区)	営業開始
2020年11月	トリフ イート ホテル&ゴッド ニセコ (北海道虻田郡)	営業開始
2021年3月	ホテル・トリフ イート 宮古鳥リゾート (沖縄県宮古島市)	営業開始
2021年3月	グリッズ プレミアム ホテル 大阪なんば (大阪市浪速区)	営業開始
2021年3月	トリフ イート ホテル&ポット 金沢百万石通 (石川県金沢市)	営業開始
2021年3月	グリッズ 京都四条河原町 (京都市中京区)	営業終了
2021年5月	ホテル・トリフ イート 金沢 (石川県金沢市)	営業開始
2021年7月	アウェイ 沖縄古宇利島リゾート (沖縄県国頭郡)	営業開始
2022年2月	ザノット 札幌 (札幌市中央区)	運営終了
2022年9月	グリッズ プレミアム ホテル 小樽 (北海道小樽市)	新規開業
2022年9月	ホテル ザノット 広島 (広島市中区)	運営終了
2022年11月	島津津 湯・TOU- (群馬県吾妻郡)	新規開業
2023年2月	ラ・ジェント・ホテル 京都二条 (京都市上京区)	新規開業
2023年3月	グリッズ 東京浅草橋 (東京都台東区)	営業終了
2023年6月	アコモイン 気仙沼 (宮城県気仙沼市)	営業終了
2023年6月	ロイジェント パークス ハノイ (ベトナム)	運営終了
2023年7月	ラ・ジェント・ステイ 新さっぽろ (札幌市厚別区)	営業開始





インターンシップ研修・業務内容

ABアコモ実習情報

宿泊部門

01 ハウスキーピング

- ・使用済みリネン類回収 / ゴミ回収
- ・ベッドメイキング
- ・バスルーム清掃
- ・アメニティー類補充
- ・ダスティング / 掃除機かけ

02 バブリックエリア清掃

- ・ホトルロビー / ゲストトイレ清掃
- ・ゲストトイレ清掃 / 消耗品補充
- ・大浴場靴置き清掃 / ゲストトイレ清掃 / 大浴場清掃
- ・大浴場の消耗品補充 / 整理整頓
- ・使用済みタオル類回収 / ゴミ回収

03 ベル・フロントサービス

- ・ゲスト荷物運び
- ・ゲスト荷物エック / ゲスト荷物の番書入れ
- ・宅配便エック / 宅配便集荷
- ・総業案内
- ・フロント業務サポート

料飲部門

05 スチュワード

- ・食洗機のセッティング
- ・皿洗い / 拭き上げ
- ・皿の補充 / 収納
- ・営業後の下げ場の片付け
- ・ゴミ回収 / ゴミ捨て

06 調理補助

- ・営業前の調理のセッティング
- ・簡単な仕込み(サラダをカットするなど)
- ・簡単な料理の盛り付け
- ・営業後のキッチン内の清掃
- ・総品された食材の片付け

07 レストランホールサービス

- ・ホールのセッティング / 清掃
- ・入口でお客様のお出迎え
- ・お客様への料理の説明
- ・お客様の食事のバッシング
- ・料理 / ドリンク / 消耗品の補充

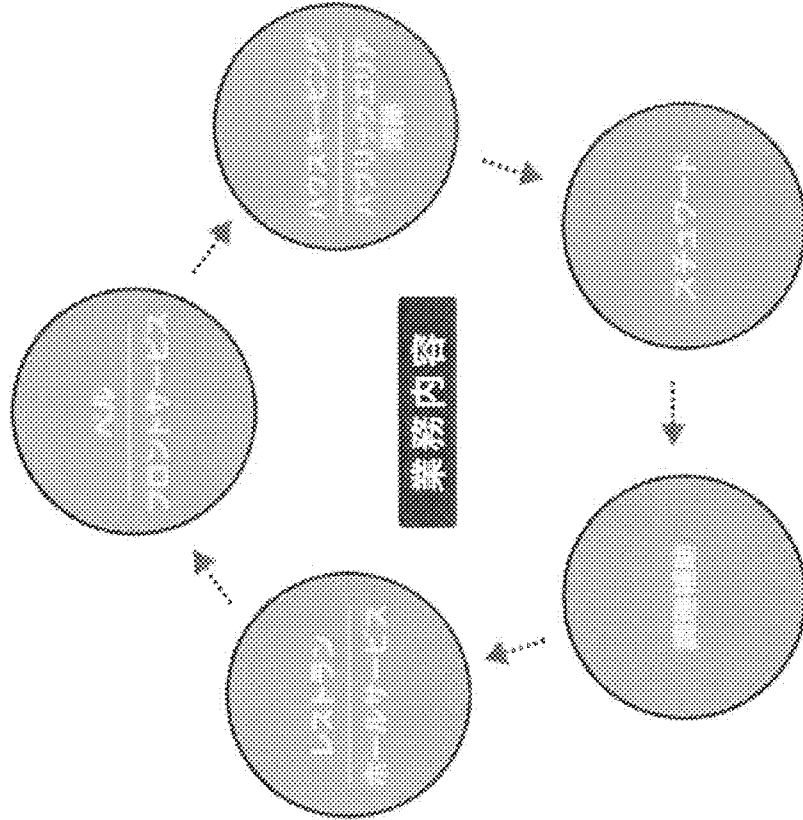



ABアコモ 株式会社-採用情報

1. フロントN3 以上
2. フロントN2 以上
3. ほか



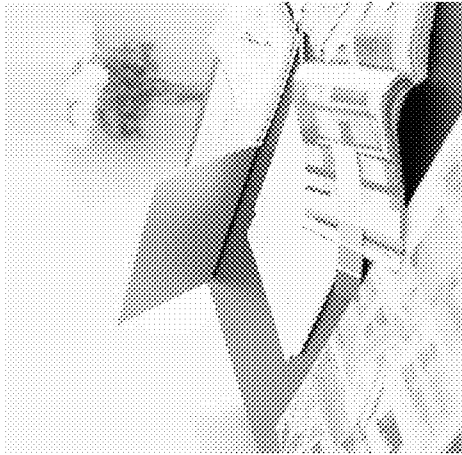
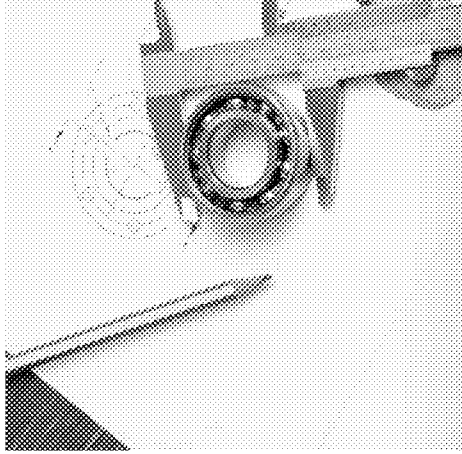

ありがとうございます



AB アコモ 招募面試會

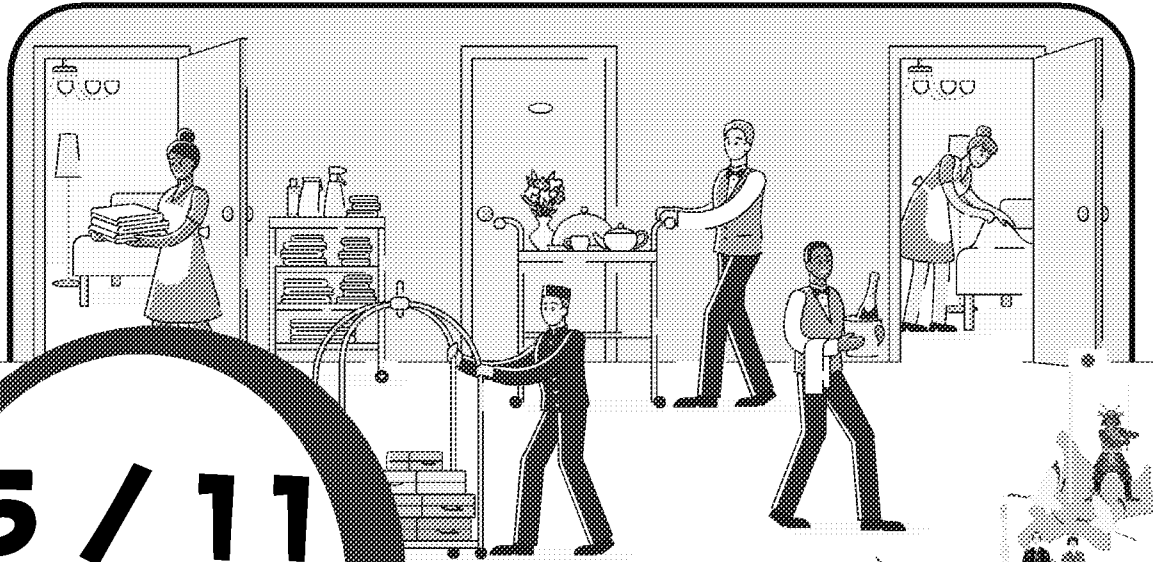

5 / 11
(六)

日本就職説明會：

- 招募日本全國飯店正職人員
- 月薪優於日本一般國內大學生平均薪資
- 日本全國皆有據點
- 日文N3以上歡迎應徵
- 無經驗、新鮮人皆歡迎



- 活動地點：嘉義市興華中學（嘉義市東區林森東路239號）
- 活動報名請掃描連結 連絡專線：05-2718999

ABアコモ 實習夥伴募集

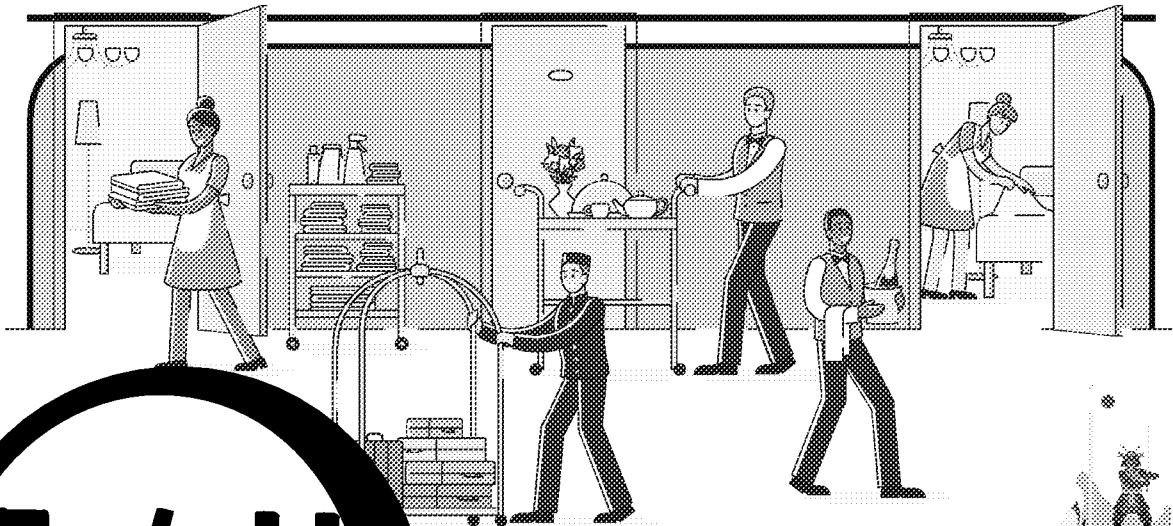

5 / 11
(六)

日本實習說明會：

- 募集大專院校/科技大學實習夥伴
- 學生帶薪實習薪資約日幣18萬/月
- 提供實習生住宿
- 日文能力N4以上
- 歡迎拓展海外實習夥伴共簽產學MOU



- 活動地點：嘉義市興華中學（嘉義市東區林森東路239號）
- 活動報名請掃描連結 連絡專線：05-2718999